

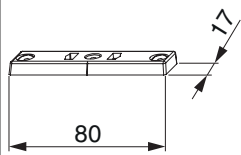



54697 - Schließteil für Öffnungsbegrenzer Eurofalz 18 mm Schrägverschraubung Silber

Technische Zeichnung



				No
Silber	Schließteil für Öffnungsbegrenzer Eurofalz 18 mm Schrägverschraubung Silber	2	50	54697

Fräsung

Bemaßung

No Silber	Bezeichnung	X
10757	Schließteil für Holz und PVC	
207432	Schließteil für Holz mit Schrägverschraubung	
55988	Schließteil für 4 Luft Schrägverschraubung 9V	18
209365	Schließteil für 4 Luft Schrägverschraubung 13V	22

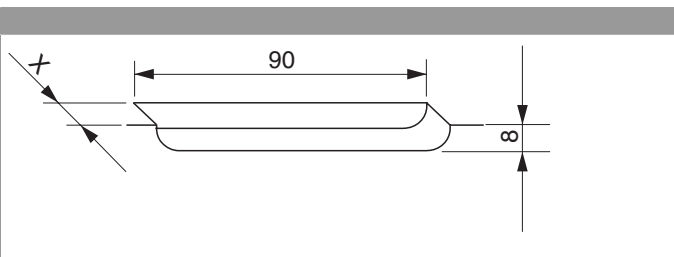

Montage

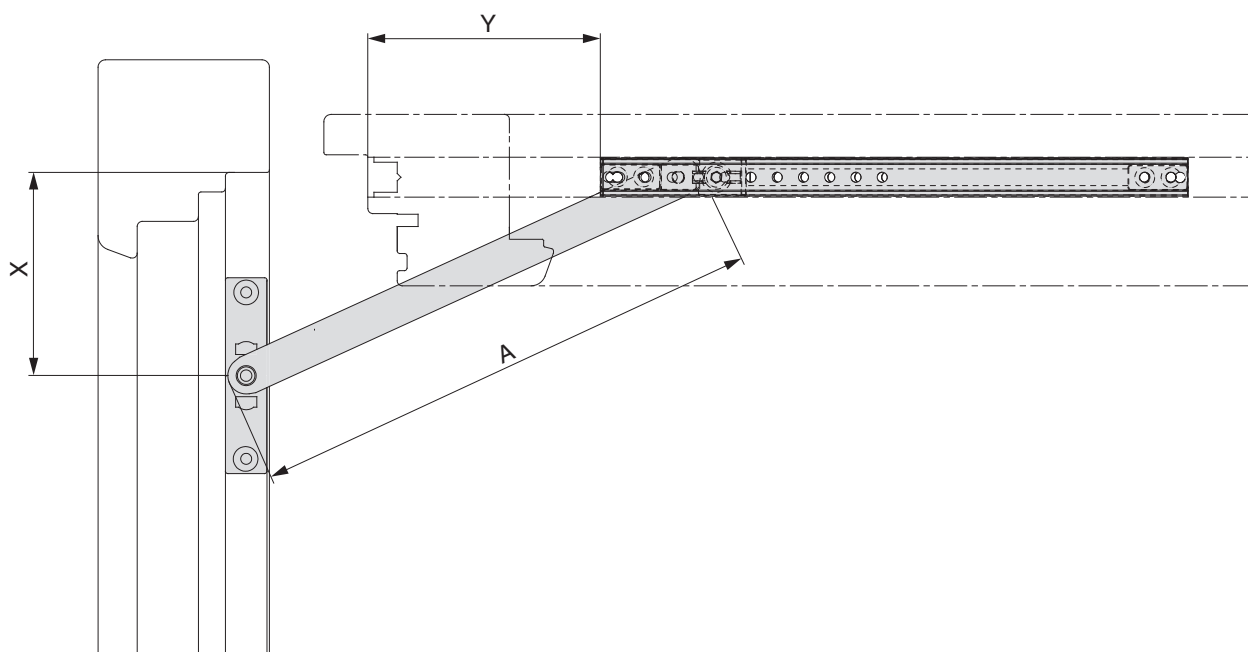

Verwendung	No Silber	AWB*	A	Y	X	
					4 mm Luft	12 mm Luft
	52976	280 - 359	145 mm	20 mm	74 mm	82 mm
	216367	300 - 449	210 mm	45 mm**	—	45 mm**
	52978	360 - 449	250 mm	105 mm	—	70 mm
	52977	450 - 1650	250 mm	105 mm	136 mm	144 mm
180 kg	214328	480 - 1400	274 mm	128 mm	144 mm	152 mm
VV 130 kg	214328	480 - 1400	274 mm	132 mm	—	160 mm

*MM: In Verbindung mit der Eckmolenung waagrecht erhöht sich der Anwendungsbereich um 250 mm. MT: In Verbindung mit dem Kippverschluss waagrecht erhöht sich der Anwendungsbereich um 230 mm.

**Endanschlag bei 90°-Öffnungswinkel fixieren.

Einbaumaße: Schließteil vorne mit Falzkante bündig setzen, Öffnungswinkel 90°, Stopp in der Führungsschiene auf Endanschlag

Profilschnitt

12L Euronut 6/8/4 - 1flg.

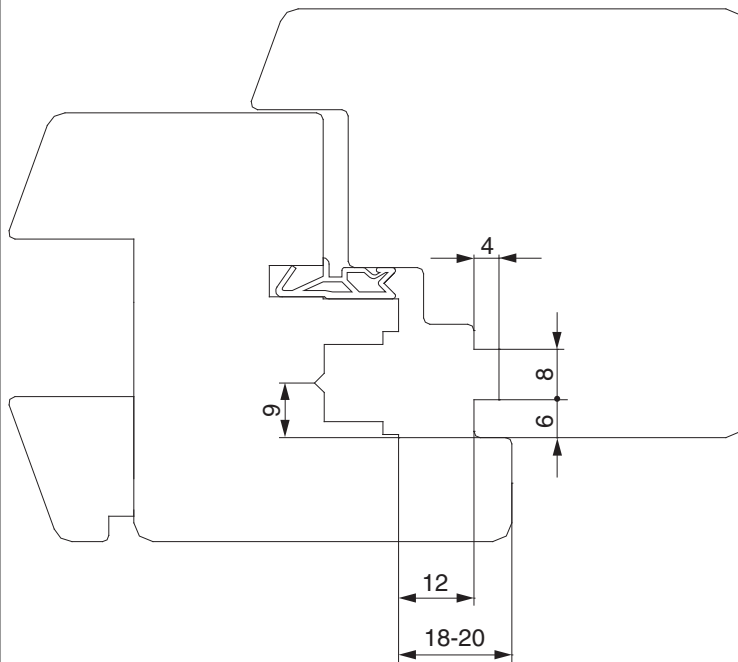

12L Euronut 6/8/4 - 2flg.

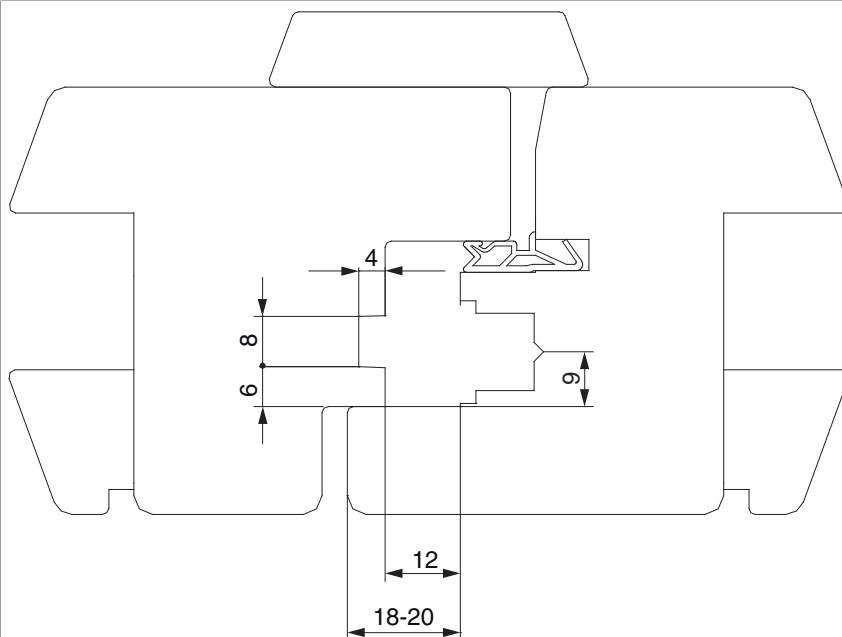



12L Euronut 7/8/4 - 1flg.

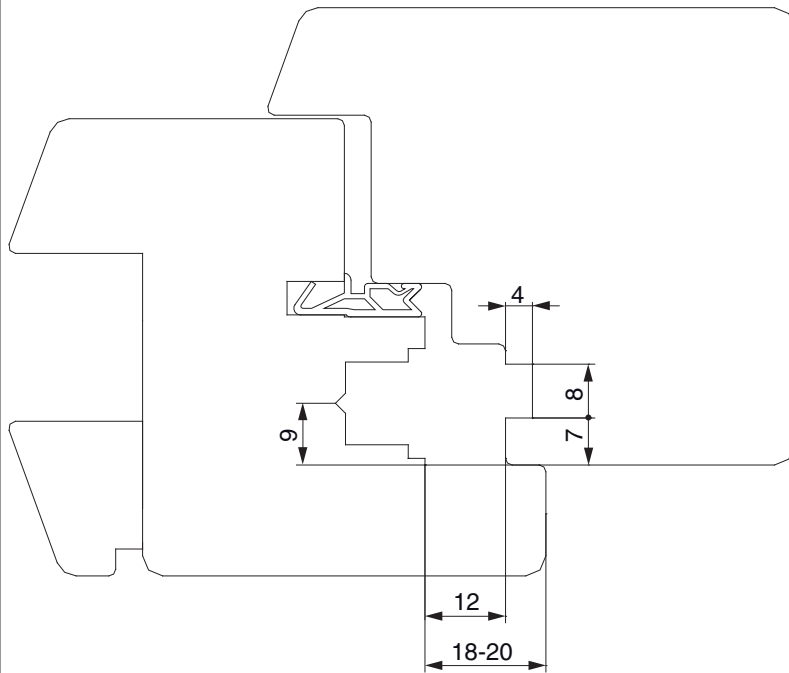

12L Euronut 7/8/4 - 2flg.

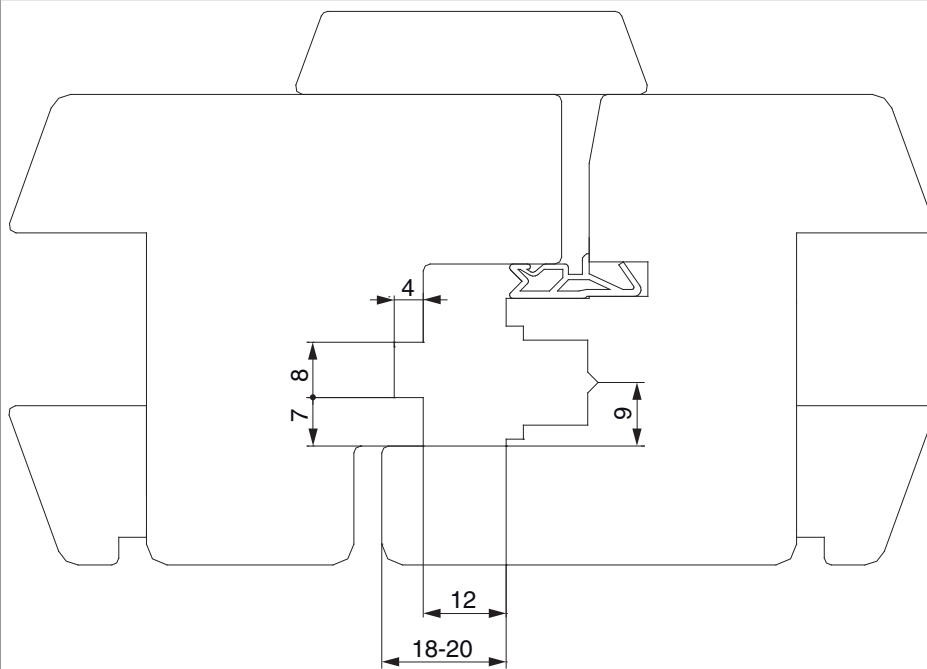

alternative Fensterkonstruktion 1flg.

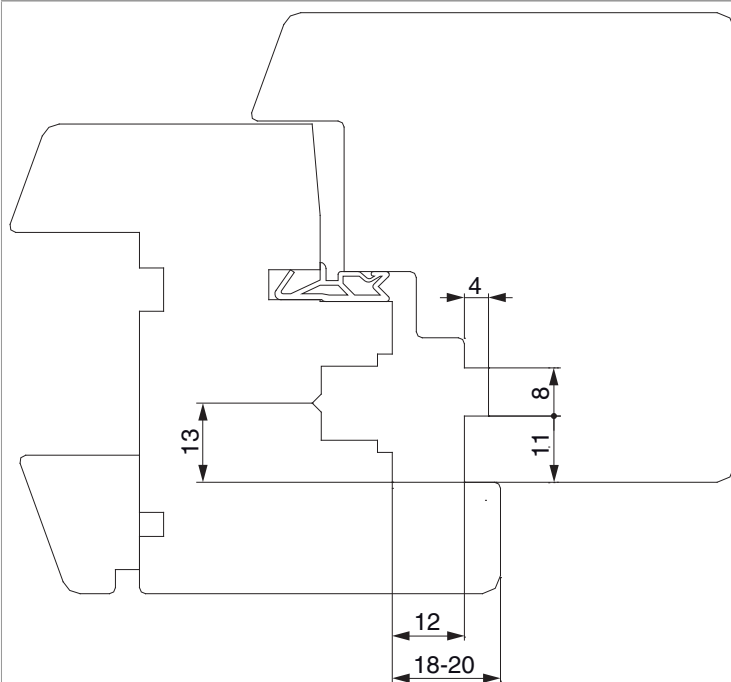

alternative Fensterkonstruktion 2flg.

